

Šikmé hydraulické výtahy PAUS

provedení Easy 18 WH, Easy 21 WH, Easy Big WH, EASY BIG-WH-KI, WH-K

Základní technické parametry a ceny
Ceny jsou uváděny v Kč bez DPH i vč. DPH 20%.
Platnost ceníku od 1.2.2012



Výroba: Hermann Paus Maschinenfabrik GmbH, Siemensstrasse 1-9, D-48488 Emsbüren (Deutschland)
Tel. 0049 /590037 070, Fax: 0049 /590 370 733, E-mail: mail@paus.de, Internet: www.paus.de

Ceník

platný od 1.2.2012

V ceně je zahrnuto: doprava z výrobního závodu k zákazníkovi v ČR, výchozí revize, otypování, SPZ, STK, technický průkaz, osvědčení o TP, česká průvodní dokumentace.

Hydraulické šikmé střešní výtahy PAUS

na přívěsu za osobní auto

ASA 18 WH EASY

max. zdvih 18m, nosnost 200kg

Základní údaje

- 4 výsuvné stabilizační výložníky
- Samostatný podvozek přívěsu s oddělenou ojí se závěsem a panelem osvětlení
- Výsuvné spodní prodloužení teleskopického žebříku
- Stupňovitá aretace otáčení o 360°
- Naviják vrátka je opatřen hydraulickou lamelovou brzdou
- Automatické zajištění lan vysunování žebříku i navijáku
- Hydraulický obousměrný pohon vysunování i zasunování žebříku
- Hydraulický pohon navijáku
- Převážná šířka stroje / převážná délka stroje / délka žebříku 1.360mm / 4.950mm / 4.200mm
- Číselné označení teleskopicky výsuvných dílů žebříku 1-5 / 4.200mm
- Hmotnost stroje / rozsah otáčení 750 kg / 360°
- Provedení podle konstrukčních a bezpečnostních norem EU (označení CE)

Ceny:

Katalog.č.	Označení, popis	Cena (bez DPH)	Cena (vč. DPH)
211094	ASA 18 WH EASY Typ A / E – Motor 230V/50Hz/2,2kW	368.400,-	442.080,-
211095	ASA 18 WH EASY Typ B / Benzinový motor Honda GXV 160/4kW	368.400,-	442.080,-
211096	ASA 18 WH EASY Typ C / E – Motor 230V/50Hz/2,2kW, dálkové ovládání s kabelovým připojením	381.400,-	457.680,-
211097	ASA 18 WH EASY Typ D / Benzinový motor Honda GXV 160/4kW, dálkové ovládání s kabelovým připojením	381.400,-	457.680,-
211098	ASA 18 WH EASY Typ E / E – Motor 230V/50Hz/2,2kW, bezdrátové dálkové ovládání (řízení SPS)	436.900,-	524.280,-

Příslušenství:

Katalog.č.	Označení, popis	Cena (bez DPH)	Cena (vč. DPH)
200066	Univerzální koš 600 x 350 x 850 mm s ochrannou sítí	8.200,-	9.840,-
209512	Stavitelný stěhovací vozík - deska	16.960,-	20.352,-
209189	Stavitelný přepravník trámů	10.870,-	13.044,-
200068	Široký koš s 3-dílnou ochrannou mříží	10.340,-	12.408,-
349624	Přepravník solárních panelů	11.400,-	13.680,-
209581	Odstín nátěru základního dílu žebříku na přání	6.890,-	8.268,-
200079	Opěrná kola na horním dílu žebříku	3.450,-	4.140,-
200081	Mechanicky stavitelný ohyb žebříku 22° - 44°	18.160,-	21.792,-
200077	Prodloužení střešních dílů žebříku – cena za 1bm	3.980,-	4.776,-
200078	Pár spojovacích dílů vč. šroubů pro prodloužení střešních dílů	1.460,-	1.752,-
209002	Brzděná náprava s nájezdovou brzdou	22.790,-	27.348,-

Technické parametry:

Model	Typ A	Typ B	Typ C	Typ D	Typ E
Max. nosnost	250 kg	250 kg	250 kg	210 kg	250 kg
Max. výjezd vozíku	4,4 - 18 m	4,4 - 18 m	4,4 - 18 m	4,4 - 18 m	4,4 - 18 m
Vlastní hmotnost stroje	750 kg	750 kg	750 kg	750 kg	750 kg
Přepravní délka stroje	4.950 mm	4.950 mm	4.950 mm	4.950 mm	4.950 mm
Přepravní šířka stroje	1.360 mm	1.360 mm	1.360 mm	1.360 mm	1.360 mm
Úhel natáčení	360°	360°	360°	360°	360°
Pohon	El. motor 230V	GXV 160	El. motor 230V	GXV 160	El. motor 230V
Výbava			Bowdenové dálkové ovládání	Bowdenové dálkové ovládání	SPS radiové ovládání

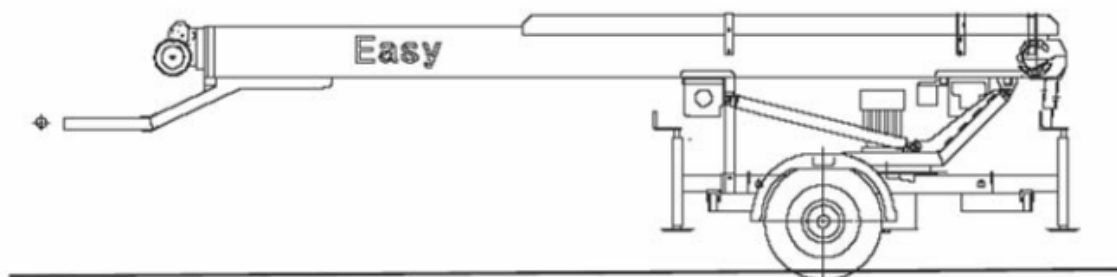

Ceník

platný od 1.2.2012

V ceně je zahrnuto: doprava z výrobního závodu k zákazníkovi v ČR, výchozí revize, otypování, SPZ, STK, technický průkaz, osvědčení o TP, česká průvodní dokumentace

Hydraulické šikmé střešní výtahy PAUS

na přívěsu za osobní auto

ASA 21 WH EASY

max. zdvih 21m, nosnost 200kg

Základní údaje

- 4 výsuvné stabilizační výložníky
- Samostatný podvozek přívěsu s oddělenou ojí se závěsem a panelem osvětlení
- Nájezdová brzda s ruční aretací
- Výsuvné spodní prodloužení teleskopického žebříku
- Stupňovitá aretace otáčení o 360°
- Naviják vrátku je opatřen hydraulickou lamelovou brzdou
- Automatické zajištění lan vysunování žebříku i navijáku
- Hydraulický obousměrný pohon vysunování i zasunování žebříku
- Hydraulický pohon navijáku
- Převodní šířka stroje / převodní délka stroje / délka žebříku 1.360mm / 4.950mm / 4.200mm
- Číselné označení teleskopicky výsuvných dílů žebříku: 1-6 / 4.300mm
- Hmotnost stroje / rozsah otáčení: 880 kg / 360°
- Provedení podle konstrukčních a bezpečnostních norem EU (označení CE)

Ceny:

Katalog.č.	Označení, popis	Cena (bez DPH)	Cena (vč. DPH)
214893	ASA 21 WH EASY Typ A / E – Motor 230V/50Hz/2,2kW	437.300,-	524.760,-
213894	ASA 21 WH EASY Typ B / Benzinový motor Honda GXV 160/4kW	437.300,-	524.760,-
213895	ASA 21 WH EASY Typ C / E – Motor 230V/50Hz/2,2kW, dálkové ovládání s kabelovým připojením	421.100,-	505.320,-
213896	ASA 21 WH EASY Typ D / Benzinový motor Honda GXV 160/4kW, dálkové ovládání s kabelovým připojením	421.100,-	505.320,-
213897	ASA 21 WH EASY Typ E / E – Motor 230V/50Hz/2,2kW, bezdrátové ovládání (řízení SPS) délkové	479.700,-	575.640,-

Příslušenství:

Katalog.č.	Označení, popis	Cena (bez DPH)	Cena (vč. DPH)
200066	Univerzální koš 600 x 350 x 850 mm s ochrannou sítí	8.200,-	9.840,-
209512	Stavitelný stěhovací vozík - deska	16.960,-	20.352,-
209189	Stavitelný přepravník trámů	10.870,-	13.044,-
200068	Široký koš s 3-dílnou ochrannou mříží	10.340,-	12.408,-
349624	Přepravník solárních panelů	11.400,-	13.680,-
209581	Odstín nátěru základního dílu žebříku na přání	6.890,-	8.268,-
200079	Opěrná kola na horním dílu žebříku	3.450,-	4.140,-

Technické parametry:

Model	Typ A	Typ B	Typ C	Typ D	Typ E
Max. nosnost	250 kg	250 kg	250 kg	250 kg	250 kg
Max. výjezd vozíku	4,5 - 21 m	4,5 - 21 m	4,5 - 21 m	4,5 - 21 m	4,5 - 21 m
Vlastní hmotnost stroje	880 kg	880 kg	880 kg	880 kg	880 kg
Přepravní délka stroje	5.300 mm	5.300 mm	5.300 mm	5.300 mm	5.300 mm
Přepravní šířka stroje	1.360 mm	1.360 mm	1.360 mm	1.360 mm	1.260 mm
Úhel natáčení	360°	360°	360°	360°	360°
Pohon	El. motor 230V	GXV 160	El. motor 230V	GXV 160	El. motor 230V
Výbava			Bowdenové dálkové ovládání	Bowdenové dálkové ovládání	SPS radiové ovládání

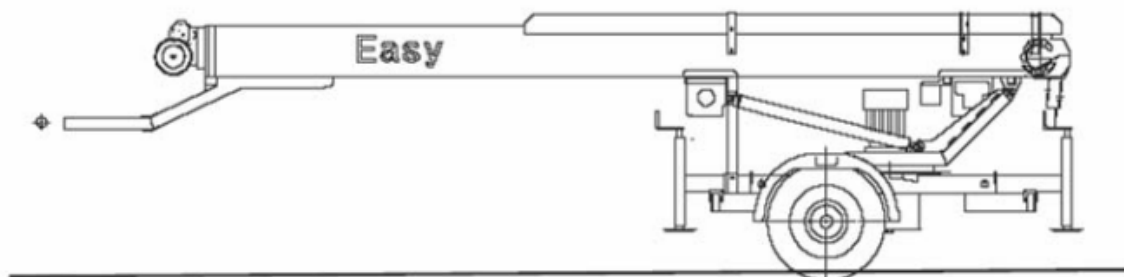



Nepasice 90, 50346 Třebechovice p/O, Tel/Fax: 495 593 068, GSM: 603 496 051
E-mail: info@brka.cz, Internet: www.brka.cz, IČO: 25919288, DIČ: CZ25919288

Ceník platný od 1.2.2012

V ceně je zahrnuto: doprava z výrobního závodu k zákazníkovi v ČR, výchozí revize, otypování, SPZ, STK, technický průkaz, osvědčení o TP, česká průvodní dokumentace

Hydraulické šikmé střešní výtahy PAUS

na přívěsu za osobní auto

ASA EASY-BIG WH

max. zdvih 21m – 25m – 28m – 31m, nosnost 250kg

Základní údaje

- Pozinkovaný podvozek přívěsu s nájezdovou brzdou, opěrným kolečkem na výsuvné oji a couvací automatikou
- Otáčení žebříku o 360° se stupňovitou aretací
- Mimořádně malé nároky na plochu pro ustavení
- Stupňovitě výsuvný spodní díl teleskopického žebříku
- Automatické navádění lana na buben navijáku
- 4 výsuvné stabilizační výložníky s mechanickým ovládním stavěcích šroubů
- Napevno zabudovaný panel se světly a SPZ
- Benzínový čtyřtákní vzduchem chlazený motor Honda 13k typ GXV 390 s el. startérem, automatickou kontrolou stavu oleje. Na přání el. motor 230V/2kW (potom však nosnost jen 200kg)
- Automatická regulace výkonu motoru
- Hydraulický pohon navijáku s lamelovou hydraulickou brzdou
- Hydraulický oboustranný pohon vysunování a zasunování žebříku
- 2 dvojčinné hydraulické válce k hydraulickému nastavení polohy žebříku
- Ukazatel znečištění olejového filtru v hydraulické soustavě
- Automatické blokování bubnu navijáku vysouvání žebříku
- Automatické zajištění lan vysunování žebříku i navijáku vrátku
- Pojezdové saně s automatickou brzdou při přetržení lana
- Provedení podle konstrukčních a bezpečnostních norem EU (označení CE)

Ceny:

Katalog.č.	Označení, popis	Cena (bez DPH)	Cena (vč. DPH)
211534	ASA 21 WH EASY- BIG Číselné označení teleskopických dílů žebříku 1-5 při déle jednoho dílu 4.750mm	488.400,-	586.080,-
210551	ASA 25 WH EASY- BIG Číselné označení teleskopických dílů žebříku 1-6 při déle jednoho dílu 4.750mm	513.100,-	615.720,-
210969	ASA 28 WH EASY- BIG Číselné označení teleskopických dílů žebříku 1-7 při déle jednoho dílu 4.750mm	547.300,-	656.760,-
210552	ASA 31 WH EASY- BIG Číselné označení teleskopických dílů žebříku 1-7 při déle jednoho dílu 5.000mm	593.400,-	712.080,-

Technické parametry:

Model	21 WH	25 WH	28 WH	31 WH
Max. nosnost	250 kg	250 kg	250 kg	250 kg
Max. výjezd vozíku	5 - 21 m	5 - 25 m	5 - 28 m	5,25 - 31 m
Vlastní hmotnost stroje	1.600 kg	1.630 kg	1.760 kg	1.790 kg
Přepravní délka stroje	6.600 mm	6.600 mm	6.600 mm	6.850 mm
Úhel natáčení	360°	360°	360°	360°
Pohon – benzin. motor Honda	GXV 390	GXV 390	GXV 390	GXV 390

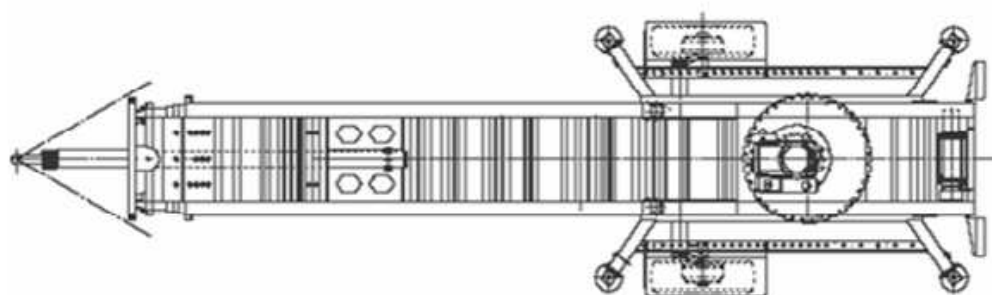
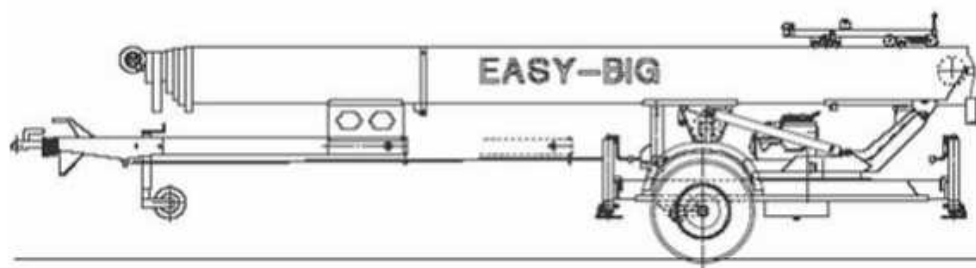



Nepasice 90, 50346 Třebechovice p/O, Tel/Fax: 495 593 068, GSM: 603 496 051
E-mail: info@brka.cz, Internet: www.brka.cz, IČO: 25919288, DIČ: CZ25919288

Ceník platný od 15.2.2011

V ceně je zahrnuto: doprava z výrobního závodu k zákazníkovi v ČR, výchozí revize, otypování, SPZ, STK, technický průkaz, osvědčení o TP, česká průvodní dokumentace

Hydraulické šikmé střešní výtahy PAUS

na přívěsu za osobní auto

ASA EASY-BIG WH-KI (integrovaný hydraulický ohyb žebříku)

max. zdvih 24m a 28m, nosnost 250kg

Základní údaje

- Pozinkovaný podvozek přívěsu s nájezdovou brzdou, opěrným kolečkem na výsuvné oji a couvací automatikou
- Otáčení žebříku o 360° se stupňovitou aretací
- Mimořádně malé nároky na plochu pro ustavení
- Stupňovitě výsuvný spodní díl teleskopického žebříku
- Dálkové bovdenové ovládání
- Automatické navádění lana na buben navijáku
- 4 výsuvné stabilizační výložníky s mechanickým ovládáním stavěcích šroubů
- Napevno zabudovaný panel se světly a SPZ
- Benzínový čtyřtaktní vzduchem chlazený motor Honda 13k typ GXV 390 s el. i ručním startérem, automatickou kontrolou stavu oleje. Na přání el. motor 230V/2kW (potom však nosnost jen 200kg)
- Automatická regulace výkonu motoru
- Hydraulický pohon navijáku s lamelovou hydraulickou brzdou
- Hydraulický oboustranný pohon vysunování a zasunování žebříku
- 2 dvojčinné hydraulické válce k hydraulickému nastavení polohy žebříku
- Ukazatel znečištění olejového filtru v hydraulické soustavě
- Automatické blokování bubnu navijáku vysouvání žebříku
- Automatické zajištění lan vysunování žebříku i navijáku vrátku
- Pojezdové saně s automatickou brzdou při přetržení lana
- Hydraulický integrovaný ohyb žebříku nastavitelný 0°- 44°s ručně výsuvným 3m dílcem
- Stupňovitě stavitelná točna žebříku s aretací
- Provedení podle konstrukčních a bezpečnostních norem EU (označení CE)

Ceny:

Katalog.č.	Označení, popis	Cena (bez DPH)	Cena (vč. DPH)
211550	ASA 24 WH-KI EASY- BIG Max. délka vysunutého nosníku po ohyb 18m	595.900,-	715.080,-
210549	ASA 28 WH-KI EASY- BIG Max. délka vysunutého nosníku po ohyb 22m	627.700,-	753.240,-

Technické parametry:

Model	24 WH-KI	28WH-KI
Max. nosnost	250 kg	250 kg
Max. výjezd vozíku	5,25 – 24,0 m	5,25 – 28,0 m
Vysunutí nosníku bez ohybu	18 m	22 m
Střešní prodloužení nosníku	6 m	6 m
Vlastní hmotnost stroje	1.600 kg	1.630 kg
Přepravní délka stroje	6.650 mm	6.650 mm
Přepravní šířka	1.800 mm	1.800 mm
Úhel natáčení	360°	360°
Pohon	Benzin GXV 390	Benzin GXV 390
Příslušenství	Bowdenové dálkové ovládání	Bowdenové dálkové ovládání

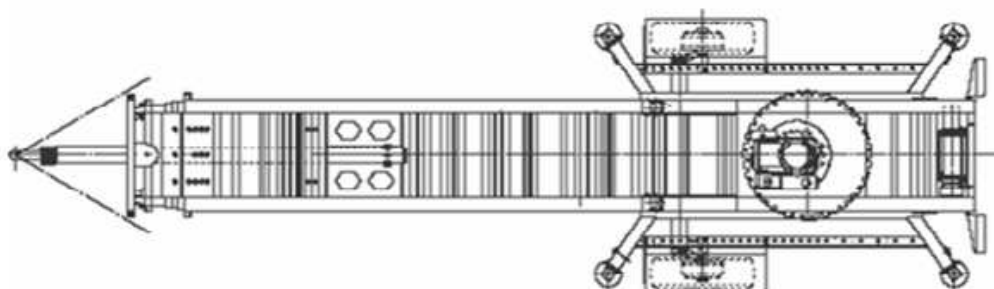
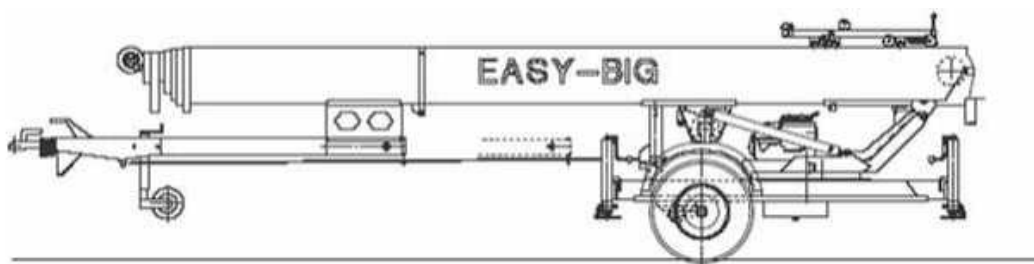



Nepasice 90, 50346 Třebechovice p/O, Tel/Fax: 495 593 068, GSM: 603 496 051
E-mail: info@brka.cz, Internet: www.brka.cz, IČO: 25919288, DIČ: CZ25919288

Ceník platný od 1.2.2012

V ceně je zahrnuto: doprava z výrobního závodu k zákazníkovi v ČR, výchozí revize, otypování, SPZ, STK, technický průkaz, osvědčení o TP, česká průvodní dokumentace

Hydraulické šikmé střešní výtahy PAUS

na přívěsu za osobní auto

ASA WH - K (hydraulický klasický ohyb žebříku)

max. zdvih 21m – 25m – 30m – 36 – 42m, nosnost 200kg

Základní údaje

- Pozinkovaný podvozek přívěsu s nájezdovou brzdou, opěrným kolečkem a couvací automatikou
- 5 výsuvných opěrných výložníků (4 výložníky u typů 21-25 WH) a jedna výsuvná stranová vzpěra
- Skříň na nářadí vč. nářadí
- Odnímatelný panel se světly a SPZ vč. kabelu
- Kulový kloub otáčení žebříku s aretací v 9 polohách
- Benzínový čtyřtaktní vzduchem chlazený motor Honda 13k typ GXV 390 s ručními el. startérem, automatickou kontrolou stavu oleje.
- Automatická regulace výkonu motoru
- Uzavíratelná ochranná skříň motoru
- Hydraulický pohon navijáku s lamelovou hydraulickou brzdou
- Stupňovitě výsuvný spodní díl teleskopického žebříku
- Hydraulický pohon vysunování a zasunování žebříku
- Hydraulicky ovládaný stavitelný ohyb v rozmezí 0-44° a prodlužování střešního dílu
- Univerzální pojezdový vozík s vyklápěcím zařízením
- Ukazatel znečištění olejového filtru v hydraulické soustavě
- Automatické zajištění proti povolení lan u vysunování žebříku i navijáku vrátku
- Automatická stavěcí brzda pojezdu vozíku v případě přetržení lana
- Provedení podle konstrukčních a bezpečnostních norem EU (označení CE)

Cena:

Katalog. č.	Označení	Cena (bez DPH)	Cena (vč. DPH)
200055	ASA 21 WH - K	506.600,-	607.920,-
200056	ASA 25 WH - K	561.500,-	673.800,-
200057	ASA 30 WH - K	607.900,-	729.480,-
200058	ASA 36 WH - K	686.600,-	823.920,-
200059	ASA 42 WH - K	845.800,-	1.014.960,-

Technické parametry:

Model	21 WH-K	25 WH-K	30 WH-K	36 WH-K	42 WH-K
Max. nosnost	200 kg	200 kg	200 kg	200 kg	200 kg
Max. výjezd vozíku	6,5-21 m	6,5 – 25 m	7,5 – 30 m	9 – 36 m	9 – 42 m
Vysunutí nosníku bez ohybu	15 m	19 m	24 m	30 m	36 m
Střešní prodloužení nosníku	6 m	6 m	6 m	6 m	6 m
Vlastní hmotnost stroje	1.450 kg	1.520 kg	2.100 kg	2.300 kg	3.000 kg
Přepravní délka stroje	8.900 mm	9.200 mm	10.200 mm	10.950 mm	10.950 mm
Přepravní šířka stroje:	1.750 mm	1.750 mm	1.850 mm	1.850 mm	1.850 mm
Úhel natáčení	200°	200°	200°	200°	200°
Pohon	Benzin GX 390	Benzin GX 390	Benzin GX 390	Benzin GX 390	Benzin GX 390
Příslušenství	Bowdenové dálk. ovládání	Bowdenové dálk. ovládání	Bowdenové dálk. ovládání	Bowdenové dálk. ovládání	Bowdenové dálk. ovládání

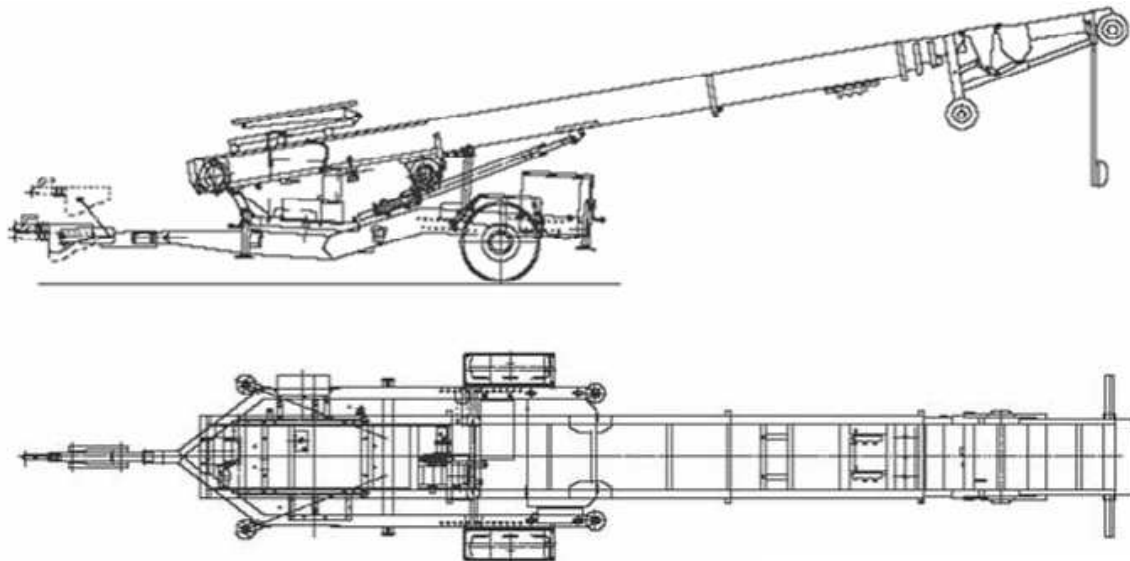



Nepasice 90, 50346 Třebechovice p/O, Tel/Fax: 495 593 068, GSM: 603 496 051
E-mail: info@brka.cz, Internet: www.brka.cz, IČO: 25919288, DIČ: CZ25919288

Příslušenství (běžně k dispozici):

Katalog.č.	Označení, popis	Cena (bez DPH)	Cena (vč. DPH)
200077	Prodloužení střešních dílů žebříku – cena za 1bm	3.980,-	4776,-
200078	Pár spojovacích dílů vč. šroubů pro prodloužení střešních dílů	1.460,-	1.752,-
200079	Opěrná kola na horním dílu žebříku 260 x 85 mm	3.450,-	4.140,-
200080	Vícepráce na namontování opěrných kol na ohyb žebříku	3.980,-	4.776,-
200081	Mechanicky stavitelný ohyb žebříku 22°- 44°	18.150,-	21.780,-
200082	Pár Al. výsuvných vzpěr 3,20m – 5,60m	10.340,-	12.408,-
200083	Pár Al. výsuvných vzpěr 6-11m	14.580,-	17.496,-
200084	Dálkové ovládání s kabelovým připojením	12.850,-	15.420,-
200086	Závěsné zařízení po nákladní automobily	3.180,-	8.816,-
200087	Náhradní kolo	8.220,-	9.864,-
200066	Univerzální koš 600 x 350 x 850mm s ochrannou sítí	7.900,-	9.480,-
200067	Sklopná nádoba 90lt	7.690,-	9.228,-
200068	Široký koš 960 x 1200 x 480) s 3-dílnou ochrannou mříží	10.340,-	12.408,-
200069	Převrtník stavebního řeziva s jistíci řetězy (1.430 x 500 x 640m)	6.890,-	8.268,-

Zvláštní výbava (není běžně k dispozici)

Katalog.č.	Označení, popis	Cena (bez DPH)	Cena (vč. DPH)
200101	Prodloužení střešních dílů žebříku 6 + 5m (5m stavitelných ručně) pro ASA 21 WH-K až ASA 25WH-K (pro výšky 30 – 42m ve standardu)	36.840,-	44.208,-
200102	Dtto pro ASA 30 WH-K	16.170,-	19.404,-
200105	Zvuková izolace motoru Honda	10.600,-	12.720,-
200107	Napínací buben pro hydraulickou hadici u WH-K	8.750,-	10.500,-
200076	Počítadlo moto-hodin	3.310,-	3.972,-
200108	Stupňovitě regulovatelná otoč	12.460,-	15.168,-
200109	Hydraulický pohon pojezdu s příložnými rolnami a regulovatelným přítlakem	84.270,-	101.124,-
200113	Barva na přání v odstínech RAL	11.930,-	14.316,-
211535	Sklopný skipový vozík (pro řadu Easy-Big)	20.800,-	24.960,-